

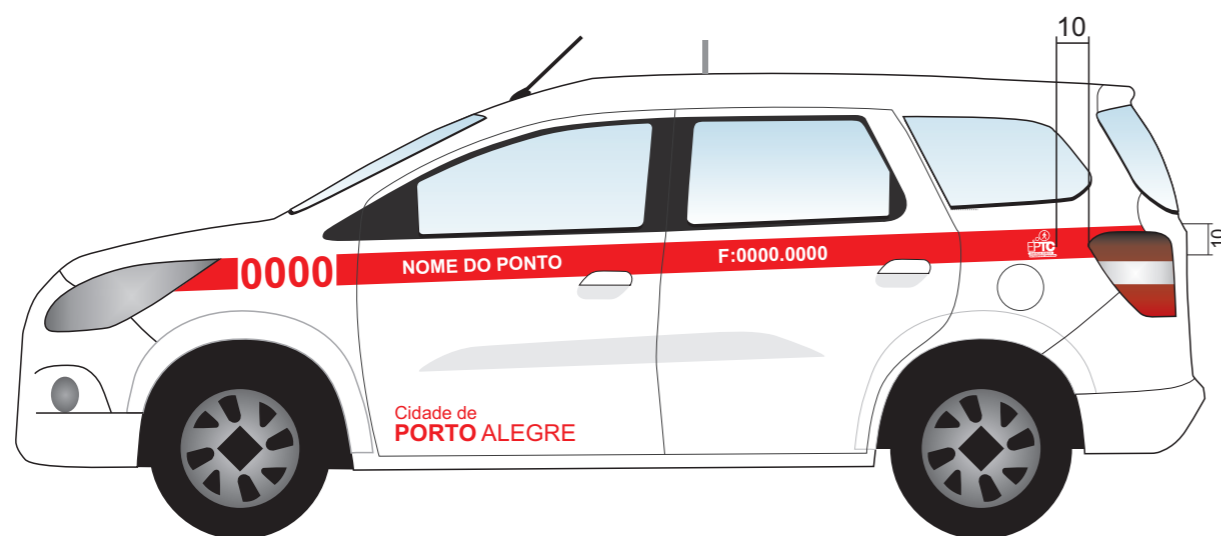

Categoria Táxi Comum

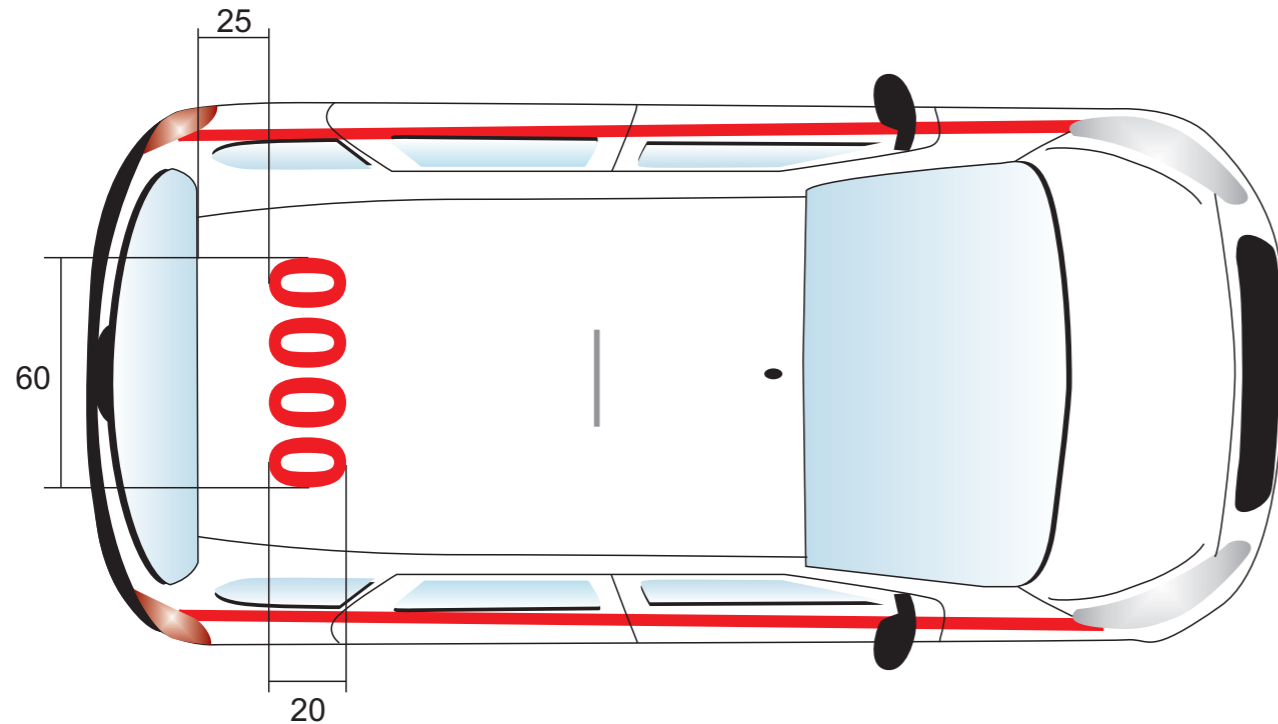
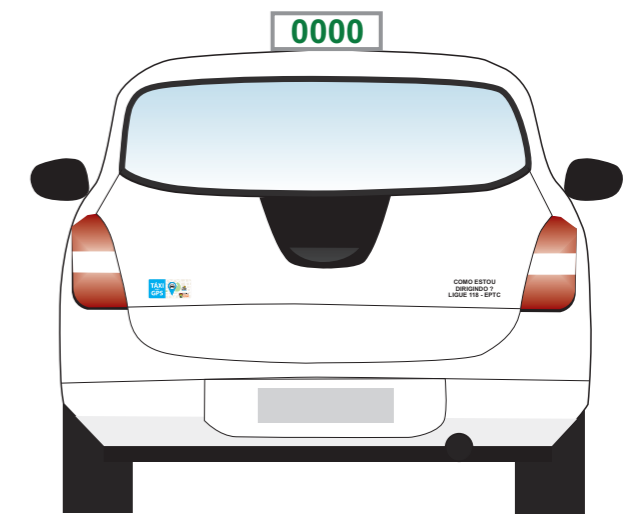
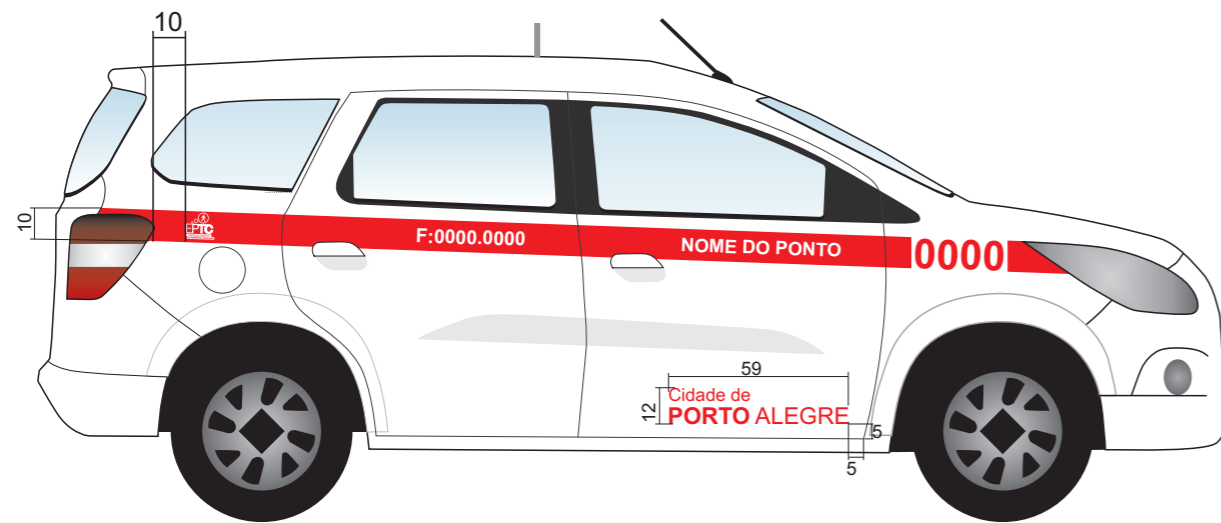

Padrão Cromático

 Película Oracal 047 Orange Red, RGB (237,50,55), CMYK (0,100,100,0)

 Película Oracal 010 White, RGB (232,234,238), CMYK (0,0,0,0)

Fonte utilizada na faixa

Arial negrito, 170 pontos

 Película Oracal 010 White, RGB (232,234,238), CMYK (0,0,0,0)



Prefeitura Municipal de Porto Alegre - PMPA
Secretaria Municipal de Infraestrutura e Mobilidade - SMIM
Empresa Pública de Transporte e Circulação - EPTC

Coordenação de Normatização de Transporte
Equipe de Informação ao Usuário e Mobiliário Urbano

Projeto:
Projeto de nova Identidade Visual da frota de táxis - DT / GPOT / CNT / EIMU
Categoria Táxi Comum

Prancha:

Observações:
Medidas em centímetro

Escala:
Escala 1:25

01/07

Categoria Táxi Especial

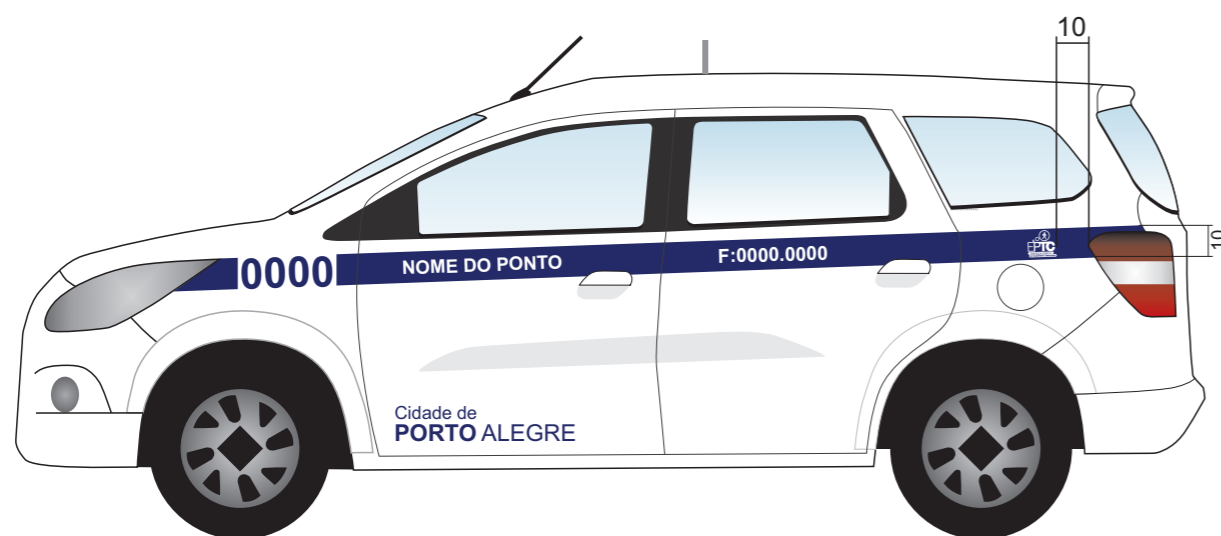
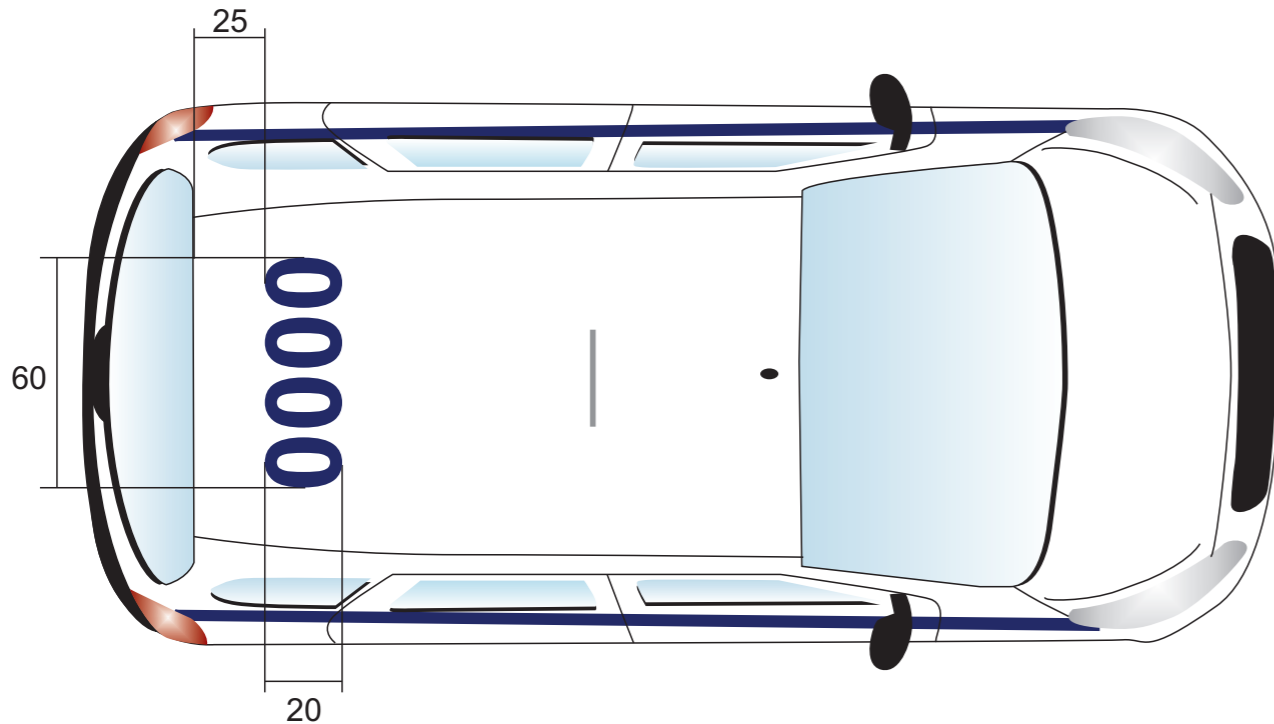
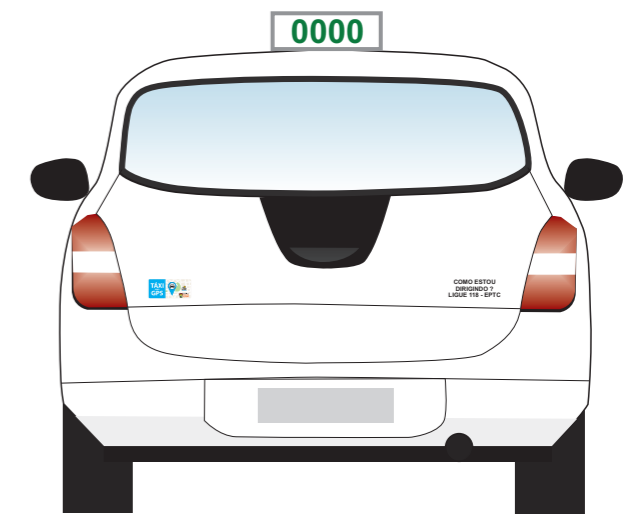
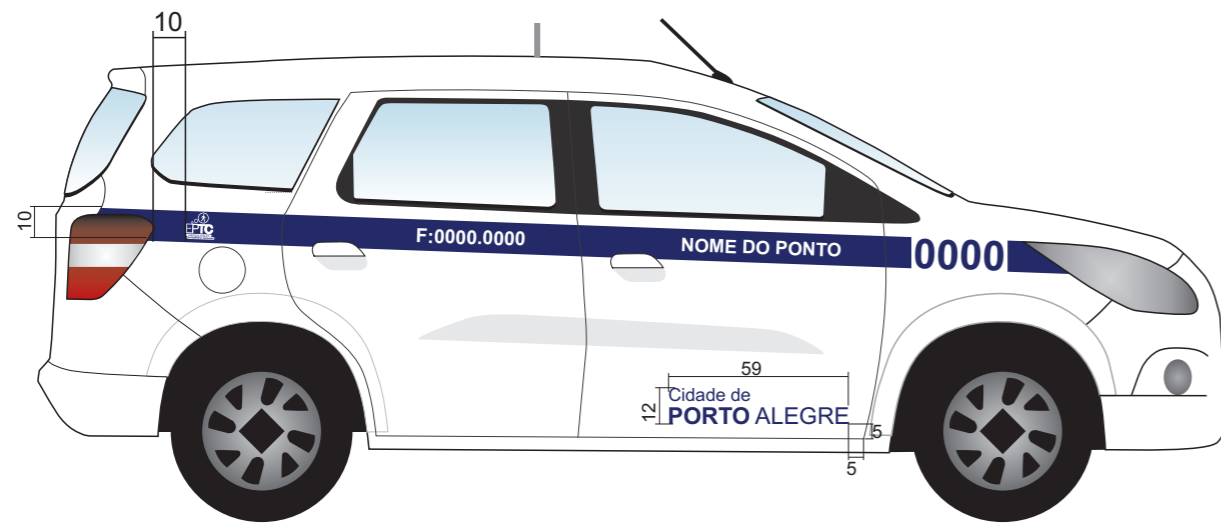

Padrão Cromático

- Película Oracal 049 King Blue, RGB (40,52,116), CMYK (100,95,25,21)
- Película Oracal 010 White, RGB (232,234,238), CMYK (0,0,0,0)

Fonte utilizada na faixa

Arial negrito, 170 pontos

- Película Oracal 010 White, RGB (232,234,238), CMYK (0,0,0,0)



Prefeitura Municipal de Porto Alegre - PMPA
Secretaria Municipal de Infraestrutura e Mobilidade - SMIM
Empresa Pública de Transporte e Circulação - EPTC

Coordenação de Normatização de Transporte
Equipe de Informação ao Usuário e Mobiliário Urbano

Projeto:
Projeto de nova Identidade Visual da frota de táxis - DT / GPOT / CNT / EIMU
Categoria Táxi Especial

Prancha:

Observações:
Medidas em centímetro

Escala:
Escala 1:25

02/07

Categoria Táxi Executivo

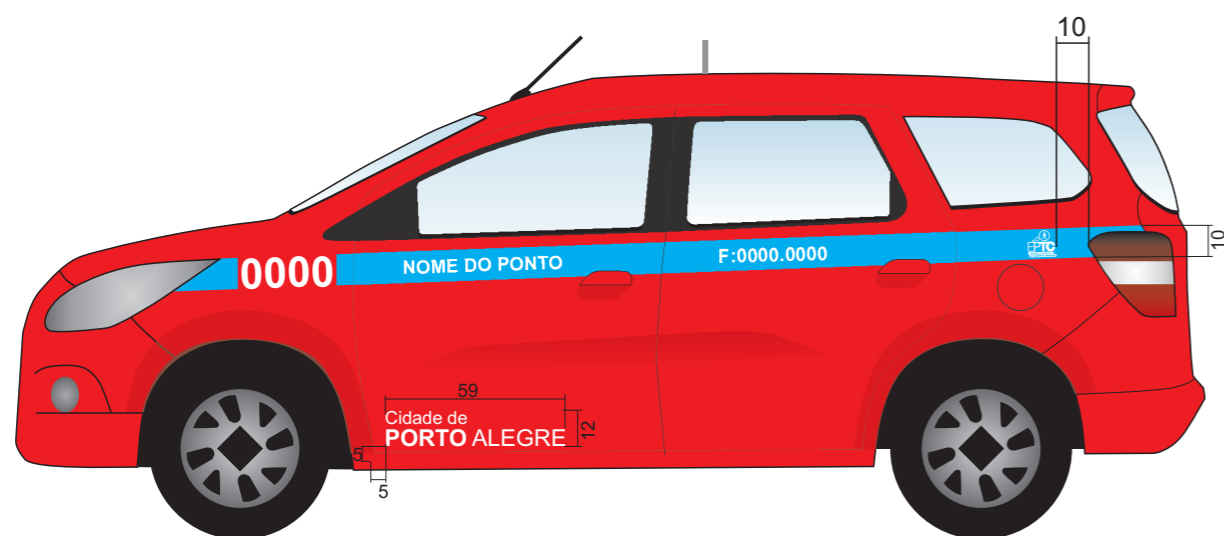
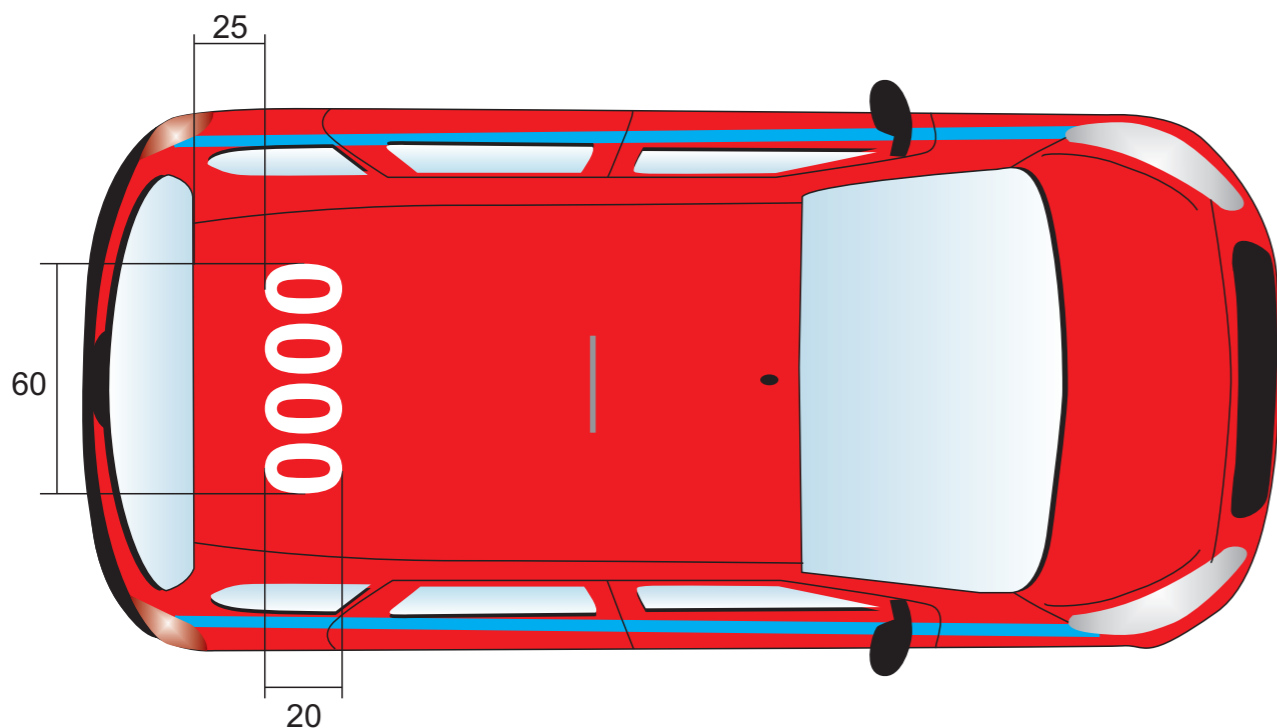
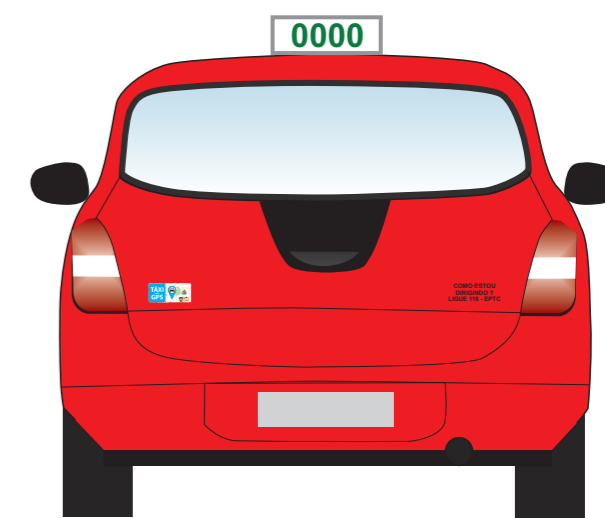
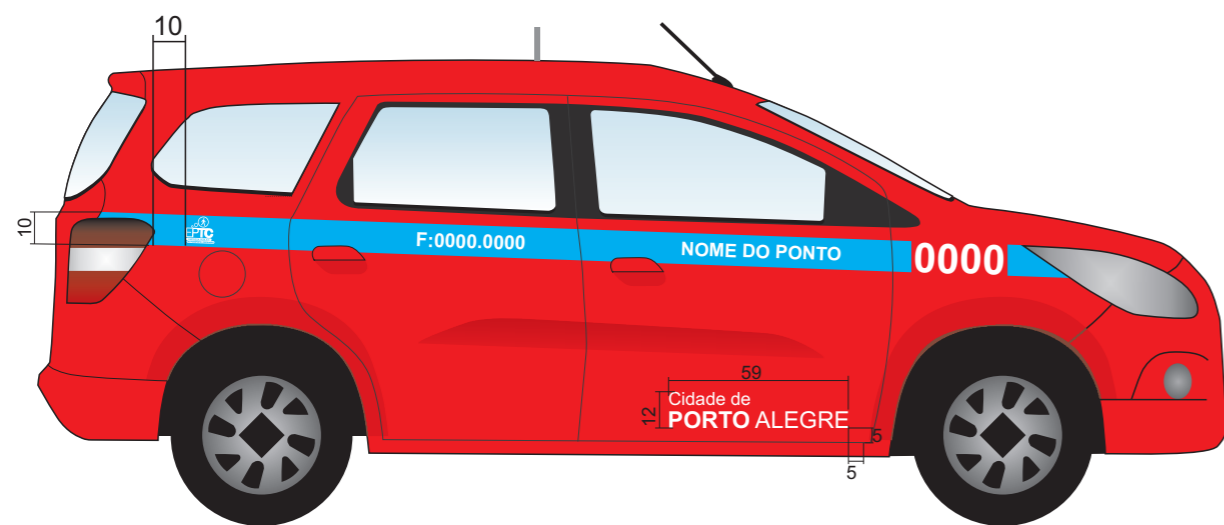

Padrão Cromático

 Película Oracal 084 Sky Blue, RGB (4,115,187), CMYK (100,20,0,0)

 Película Oracal 010 White, RGB (232,234,238), CMYK (0,0,0,0)

Fonte utilizada na faixa

Arial negrito, 170 pontos

 Película Oracal 010 White, RGB (232,234,238), CMYK (0,0,0,0)



Prefeitura Municipal de Porto Alegre - PMPA
Secretaria Municipal de Infraestrutura e Mobilidade - SMIM
Empresa Pública de Transporte e Circulação - EPTC

Coordenação de Normatização de Transporte
Equipe de Informação ao Usuário e Mobiliário Urbano

Projeto:
Projeto de nova Identidade Visual da frota de táxis - DT / GPOT / CNT / EIMU
Categoria Táxi Executivo

Prancha:

Observações:
Medidas em centímetro

Escala:
Escala 1:25

03/07

Táxi Acessível - Categoria Comum Veículo Chevrolet/Spin

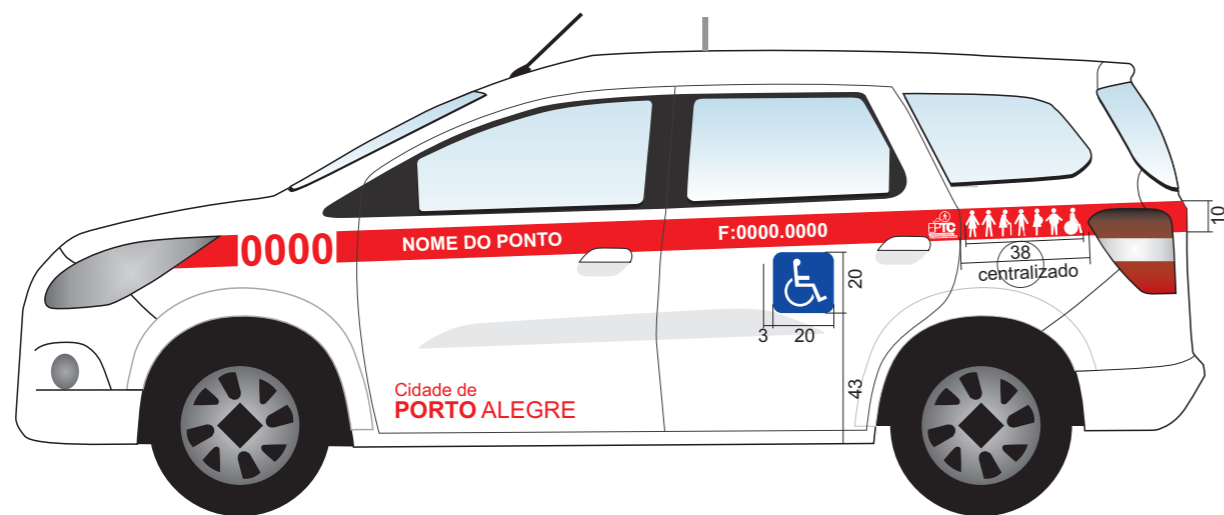
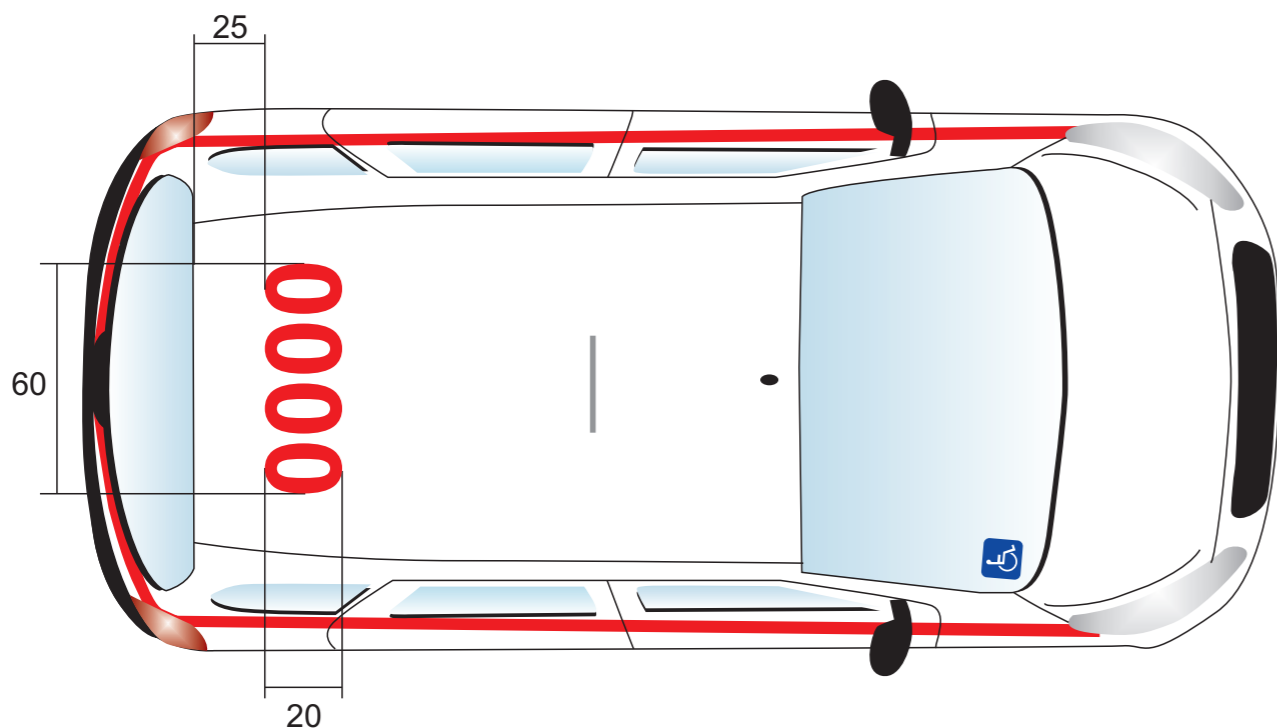
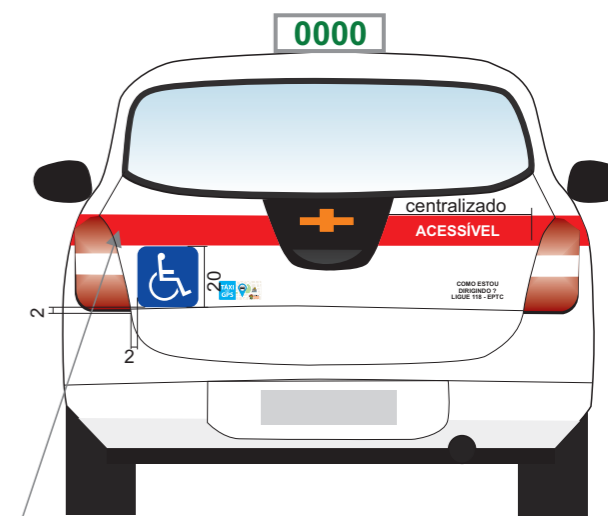
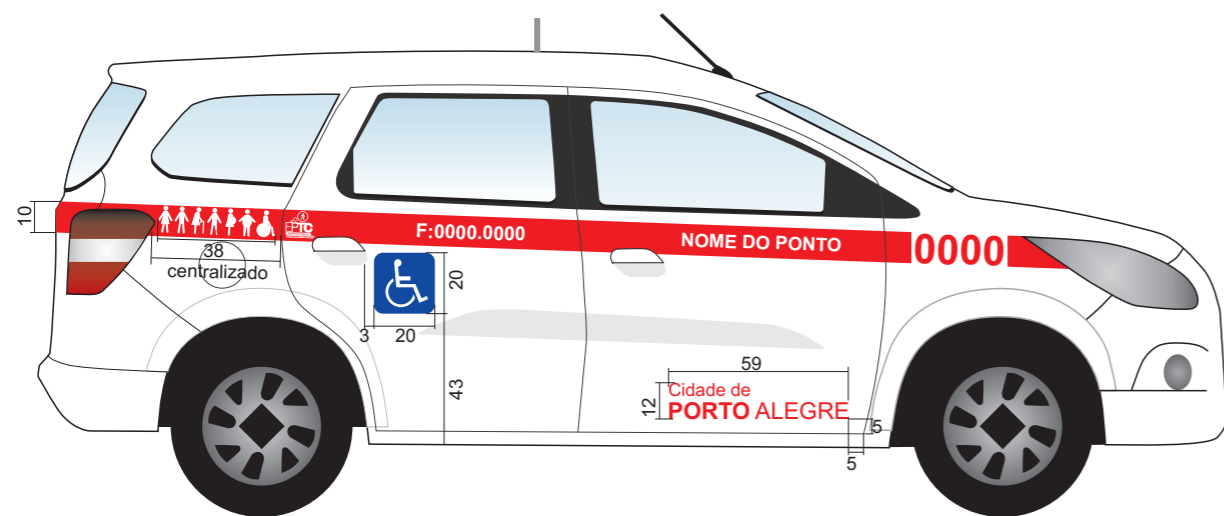

A altura da faixa traseira azul, em relação ao solo, deve coincidir com a altura das faixas laterais.

Padrão Cromático

- Película Oracal 047 Orange Red, RGB (237,50,55), CMYK (0,100,100,0)
- Película Oracal 010 White, RGB (232,234,238), CMYK (0,0,0,0)

Fonte utilizada na faixa

Arial negrito, 170 pontos

- Película Oracal 010 White, RGB (232,234,238), CMYK (0,0,0,0)



Prefeitura Municipal de Porto Alegre - PMPA
Secretaria Municipal de Infraestrutura e Mobilidade - SMIM
Empresa Pública de Transporte e Circulação - EPTC

Coordenação de Normatização de Transporte
Equipe de Informação ao Usuário e Mobiliário Urbano

Projeto:
Projeto de nova Identidade Visual da frota de táxis - DT / GPOT / CNT / EIMU
Táxi Acessível - Categoria Comum Veículo Chevrolet/Spin

Prancha:

Observações:
Medidas em centímetro

Escala:
Escala 1:25

04/07

Táxi Acessível - Categoria Comum Veículo FIAT/Doblô

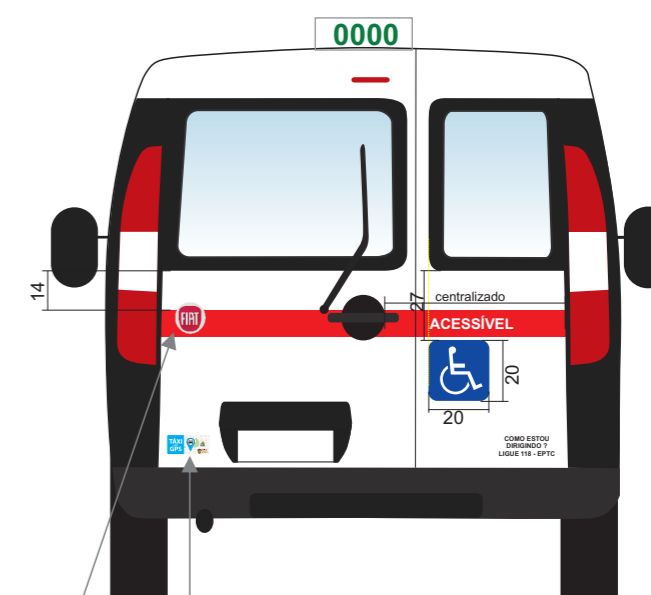
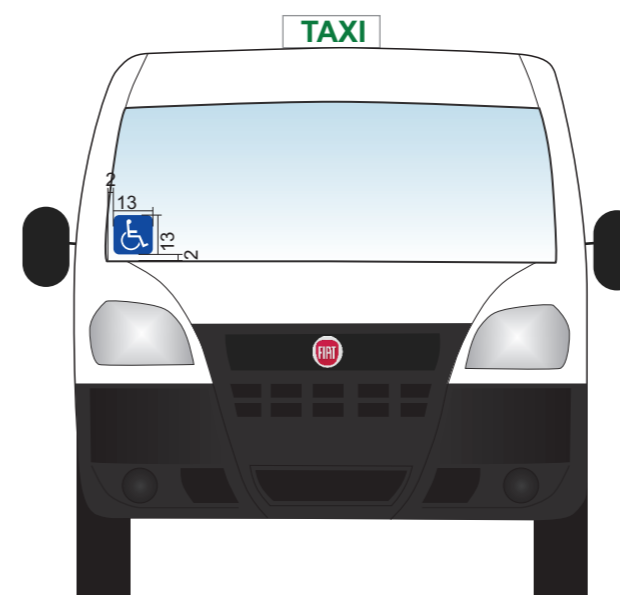
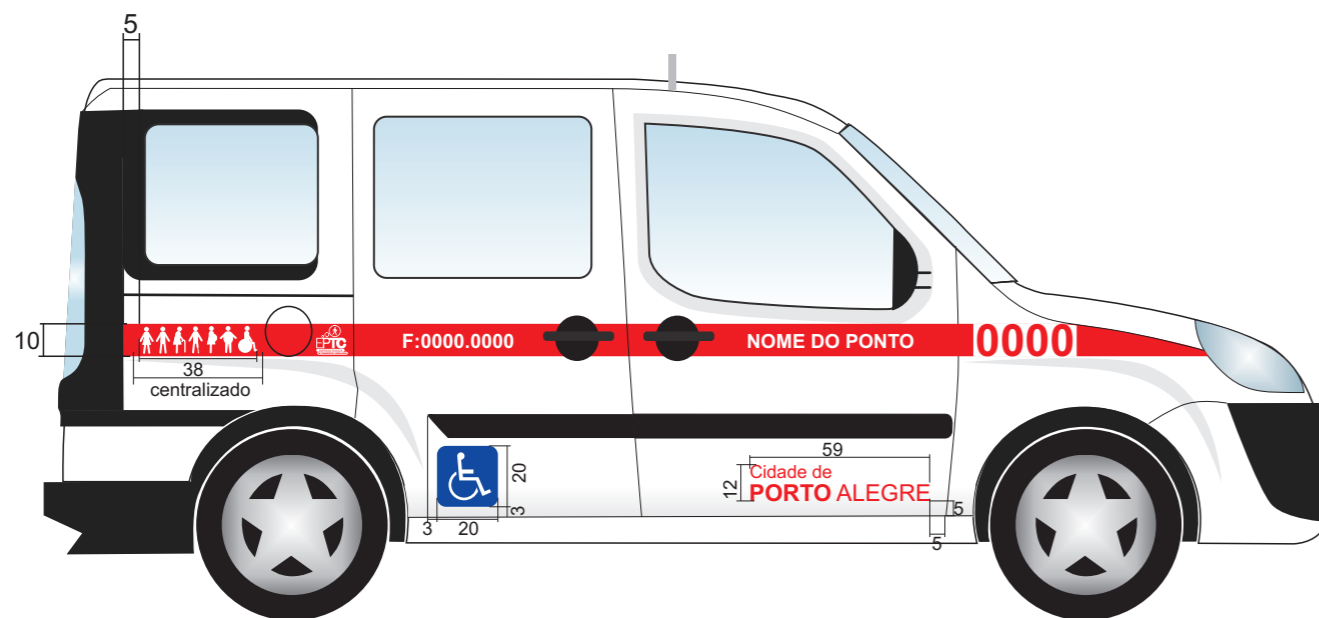

quando não for possível
essa posição, deve-se
colocar o adesivo "Táxi com GPS"
ao lado do "Como estou dirigindo"

A altura da faixa traseira azul, em relação ao solo,
deve coincidir com a altura das faixas laterais.

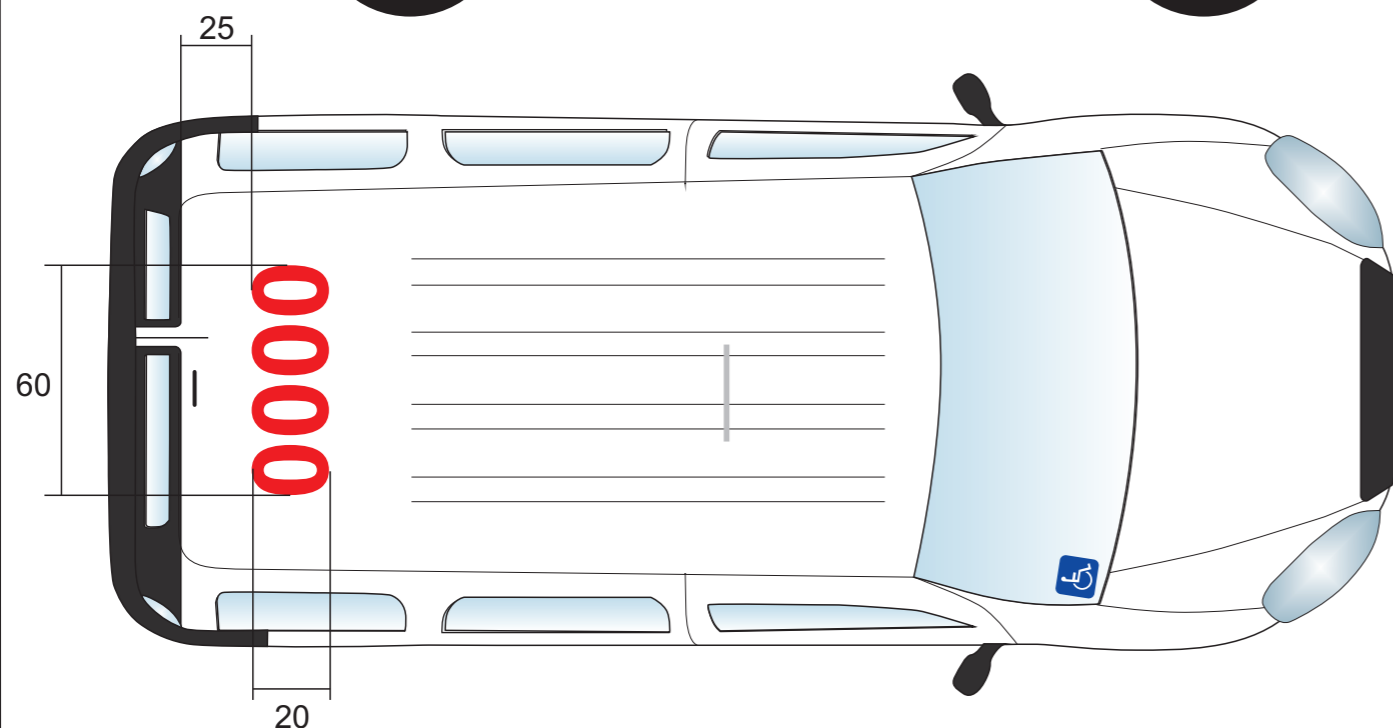

Padrão Cromático

 Película Oracal 047 Orange Red, RGB (237,50,55), CMYK (0,100,100,0)

 Película Oracal 010 White, RGB (232,234,238), CMYK (0,0,0,0)

Fonte utilizada na faixa

Arial negrito, 170 pontos

 Película Oracal 010 White, RGB (232,234,238), CMYK (0,0,0,0)

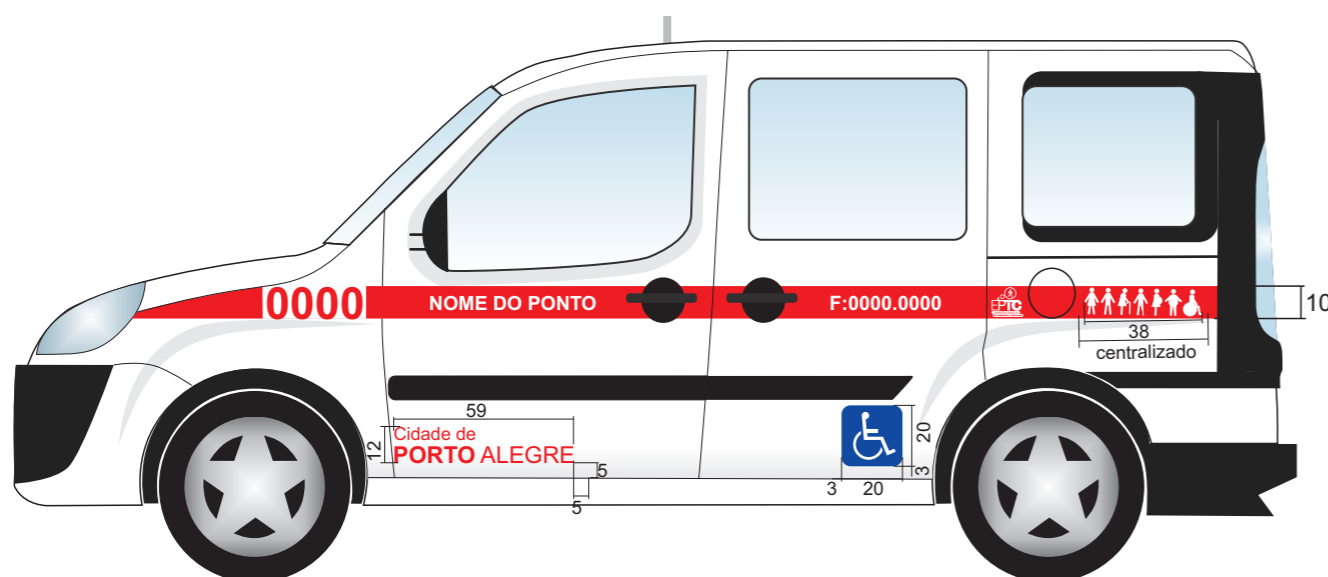

Prefeitura Municipal de Porto Alegre - PMPA
Secretaria Municipal de Infraestrutura e Mobilidade - SMIM
Empresa Pública de Transporte e Circulação - EPTC

Coordenação de Normatização de Transporte
Equipe de Informação ao Usuário e Mobiliário Urbano

Projeto:
Projeto de nova Identidade Visual da frota de táxis - DT / GPOT / CNT / EIMU
Táxi Acessível - Categoria Comum Veículo FIAT/Doblô

Prancha:

Observações:
Medidas em centímetro

Escala:
Escala 1:25

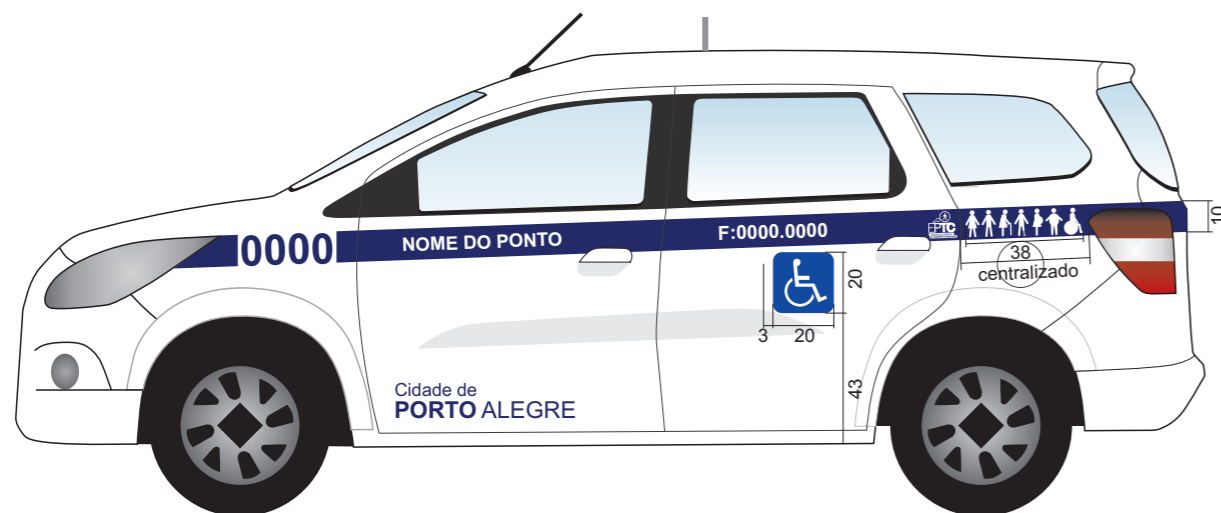
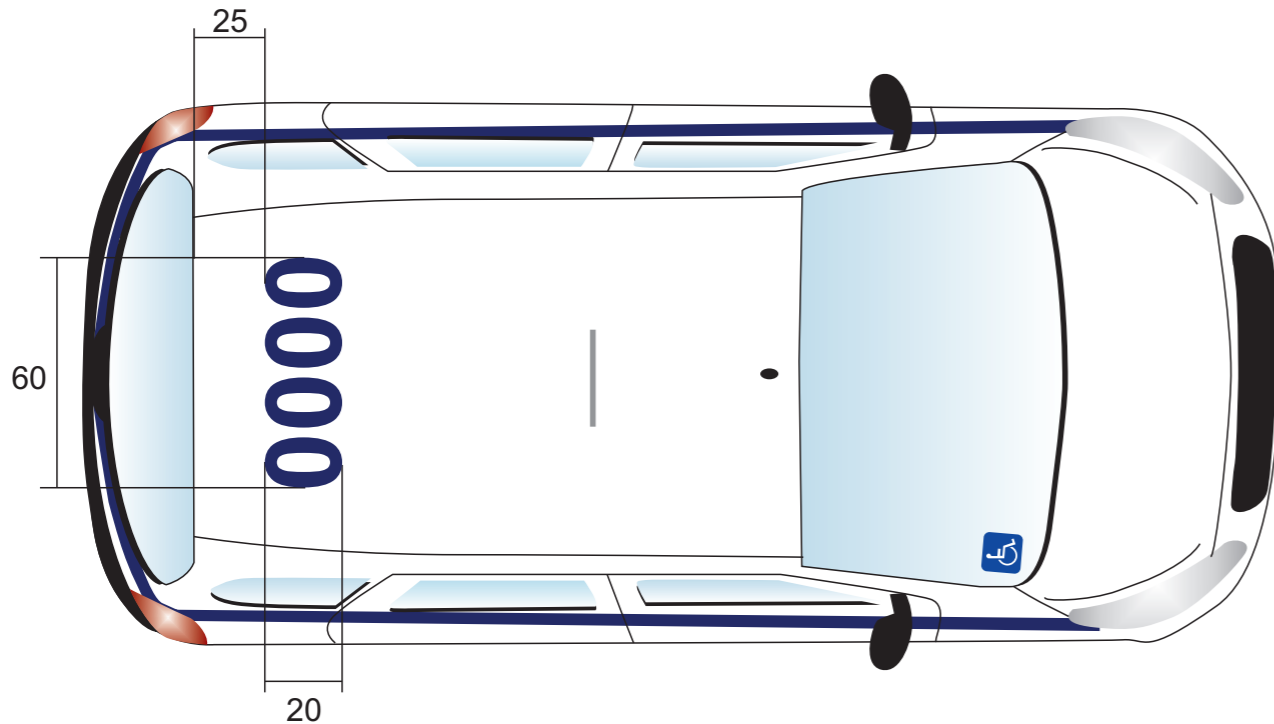
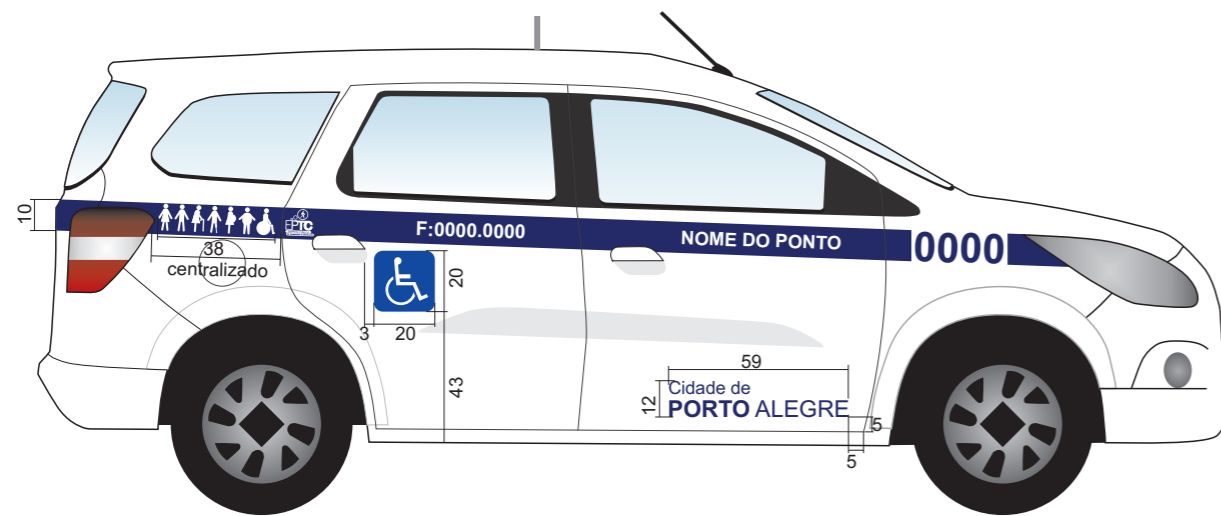

05/07

Táxi Acessível - Categoria Especial Veículo Chevrolet/Spin



A altura da faixa traseira azul, em relação ao solo, deve coincidir com a altura das faixas laterais.

Padrão Cromático

-  Película Oracal 049 King Blue, RGB (40,52,116), CMYK (100,95,25,21)
-  Película Oracal 010 White, RGB (232,234,238), CMYK (0,0,0,0)

Fonte utilizada na faixa

Arial negrito, 170 pontos

-  Película Oracal 010 White, RGB (232,234,238), CMYK (0,0,0,0)



Prefeitura Municipal de Porto Alegre - PMPA
Secretaria Municipal de Infraestrutura e Mobilidade - SMIM
Empresa Pública de Transporte e Circulação - EPTC

Coordenação de Normatização de Transporte
Equipe de Informação ao Usuário e Mobiliário Urbano

Projeto:
Projeto de nova Identidade Visual da frota de táxis - DT / GPOT / CNT / EIMU
Táxi Acessível - Especial Comum Veículo Chevrolet/Spin

Prancha:

Observações:
Medidas em centímetro

Escala:
Escala 1:25

06/07

Táxi Acessível - Categoria Especial Veículo FIAT/Doblô

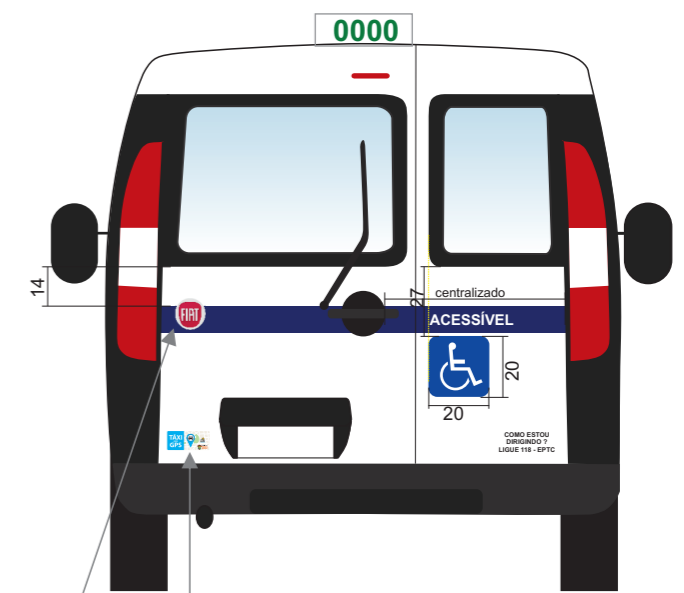
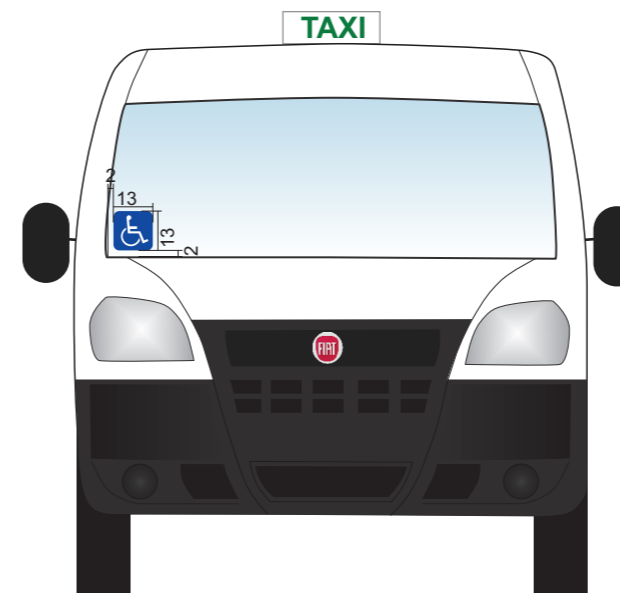
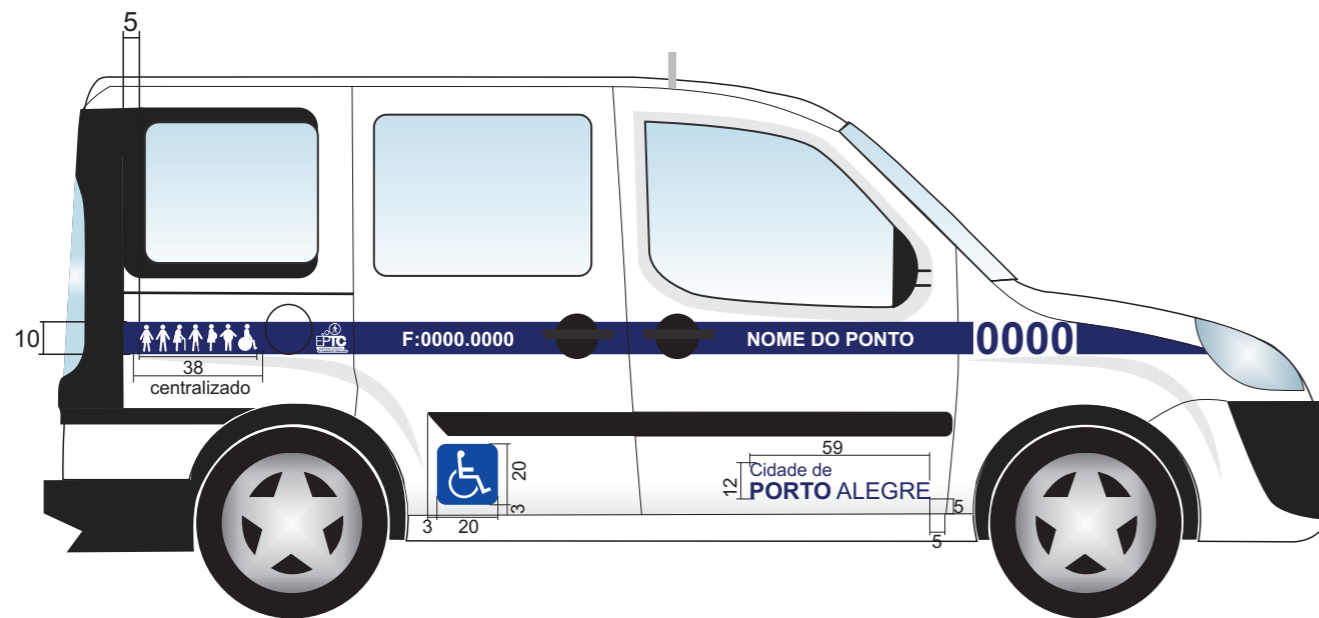

A altura da faixa traseira azul, em relação ao solo, deve coincidir com a altura das faixas laterais.

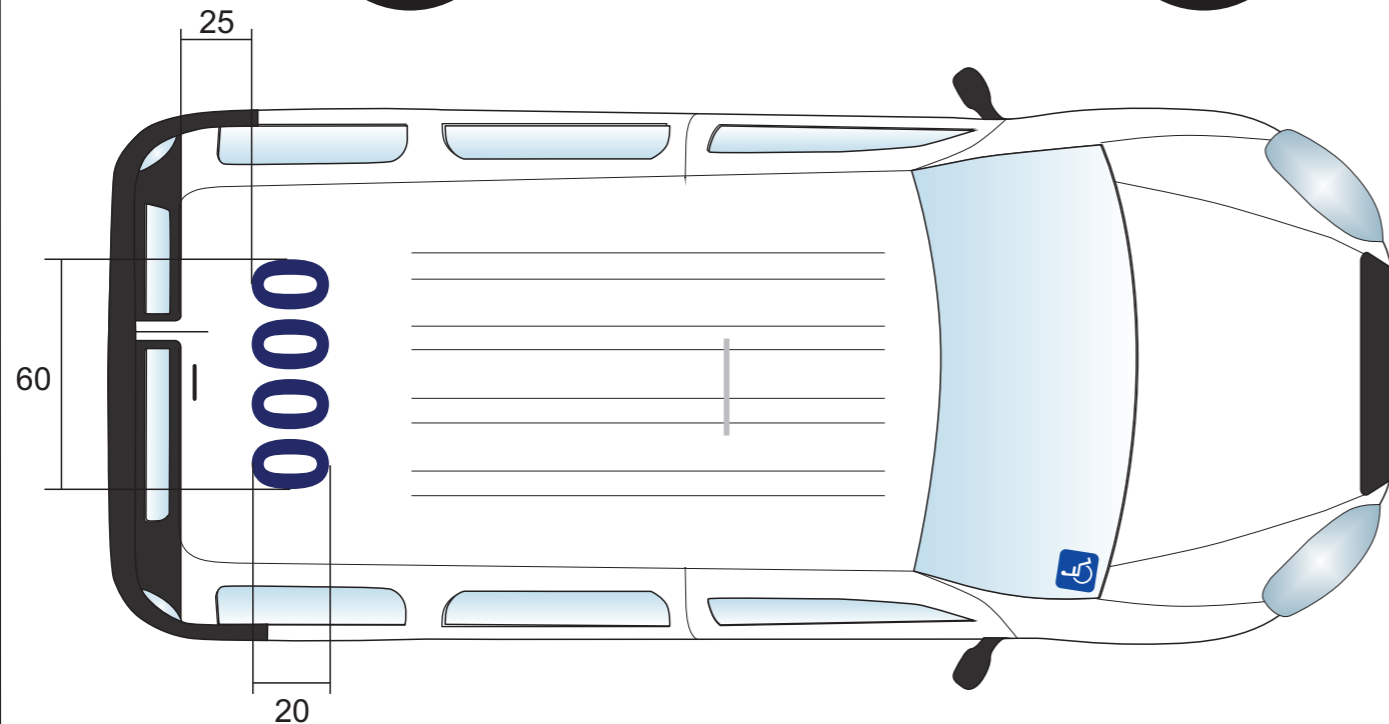

Padrão Cromático

 Película Oracal 049 King Blue, RGB (40,52,116), CMYK (100,95,25,21)

 Película Oracal 010 White, RGB (232,234,238), CMYK (0,0,0,0)

Fonte utilizada na faixa

Arial negrito, 170 pontos

 Película Oracal 010 White, RGB (232,234,238), CMYK (0,0,0,0)

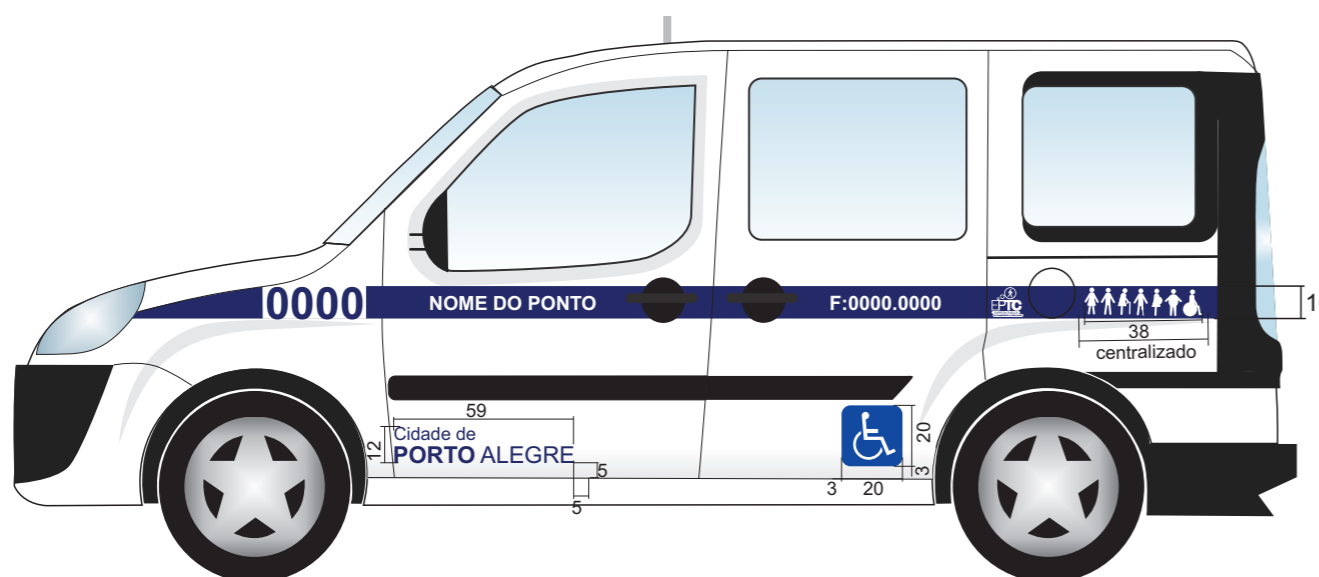

	Prefeitura Municipal de Porto Alegre - PMPA Secretária Municipal de Infraestrutura e Mobilidade - SMIM Empresa Pública de Transporte e Circulação - EPTC	
	Coordenação de Normatização de Transporte Equipe de Informação ao Usuário e Mobiliário Urbano	
Projeto: Projeto de nova Identidade Visual da frota de táxis - DT / GPOT / CNT / EIMU Táxi Acessível - Categoria Especial Veículo FIAT/Doblô	Observações: Medidas em centímetro	Prancha: 07/07 Escala: Escala 1:25